



AIRCONNECT

GUIDE

- 1 - INSTRUCTIONS | INSTRUCTIONS | INSTRUCȚIES | INSTRUKCJA | INSTRUCIUNI | INSTRUCCIONES | INSTRUÇÕES | ISTRUZIONI
- 2 - RÉPARER | REPAIR | REPAREREN | NAPRAWA | A REPARA | REPARAR | REPARAR | RIPARARE
- 3 - RECYCLER | RECYCLE | RECYCLEREN | RECYKLING | A RECICLA | RECICLAR | RECICLAR | RICICLARE

wirquin



INCLUS
INCLUDED
INBEGREPEN
W ZESTAWIE
INCLUS
INCLUIDO
INCLUÍDO
INCLUSO

**SOLVENT
WELD
VERSION**



**PUSHFIT
VERSION**

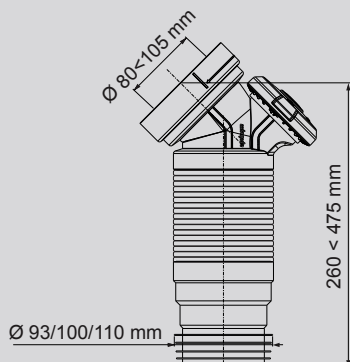
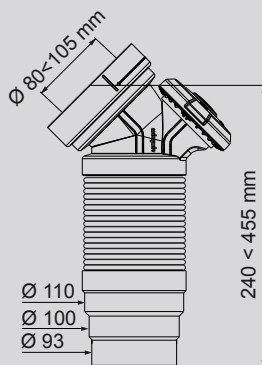

NON INCLUS
NOT INCLUDED
NIET INBEGREPEN
NIE ZAWIERA
NEINCLUS
NO INCLUIDO
NÃO INCLUÍDO
NON INCLUSO

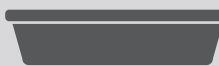

Photos are not contractual

FR PRÉPARATION :

Protéger le sol avec une bâche ou du carton. Nettoyer l'entrée de l'évacuation pour garantir une bonne étanchéité. Mesurer la distance entre la sortie de la cuvette et l'évacuation. Faire un montage à blanc : ajuster la longueur de la pipe en l'étirant ou en la comprimant doucement. Ne jamais couper la gaine de la pipe. Lubrifier les joints (savon liquide).

EN PREPARATION:

Protect the floor with a tarpaulin or cardboard. Clean and deburr the drain inlet to ensure a good seal. Check the AirConnect is suitable for the installation. Never cut the extendable pipe sheath. Lubricate the seals (liquid soap).

NL VOORBEREIDING:

Bescherm de vloer met een zeil of karton. Reinig de afvoerinlaat voor een goede afdichting. Meet de afstand tussen de afvoer van de bak en de afvoer. Maak een proefmontage: pas de lengte van de buis aan door deze voorzichtig uit te rekken of samen te drukken. Snijd nooit in de voering van de buis. Smeer de verbindingen (vloeibare zeep).

PL PRZED INSTALACJĄ:

Zabezpiecz podłogę plandeką lub kartonem. Oczyść wlot odpływu, aby zapewnić szczelność. Zmierz odległość między wylotem miski a odpływem. Wykonaj montaż próbny – wyreguluj długość rury, delikatnie ją rozciągając lub ściskając. Nigdy nie przecinaj rury. Nasmaruj połączenia (np. płynnym mydłem).

RO PREGĂTIRE:

Protejați podeaua cu o prelată sau carton. Curățați orificiul de scurgere pentru a asigura o bună etanșare. Măsurați distanța dintre ieșirea vasului și scurgere. Faceți un montaj preliminar: reglați lungimea țevii întinzând-o sau comprimând-o ușor. Nu tăiați niciodată căptușeala țevii. Lubrifiați îmbinările (săpun lichid).

ES PREPARACIÓN:

Proteja el suelo con una lona o cartón. Limpie la entrada del desagüe para garantizar un buen sellado. Mida la distancia entre la salida de la taza y el desagüe. Haga un montaje de prueba: ajuste la longitud de la tubería estirándola o comprimiéndola suavemente. No corte nunca el revestimiento de la tubería. Lubrique las juntas (jabón líquido).

PT PREPARAÇÃO:

Proteger o chão com um oleado ou cartão. Limpar a entrada do escoamento para garantir uma boa vedação. Medir a distância entre a saída da sanita e o escoamento. Faça uma montagem de teste: ajustar o comprimento do tubo, esticando-o ou comprimindo-o ligeiramente. Nunca cortar o revestimento do tubo. Lubrificar as juntas (sabão líquido).

IT PREPARAZIONE:

Proteggere il pavimento con un telo o un cartone. Pulire l'ingresso dello scarico per garantire una buona tenuta. Misurare la distanza tra l'uscita della vasca e lo scarico. Fate un montaggio di prova: regolare la lunghezza del tubo allungandolo o comprimendolo delicatamente. Non tagliare mai il rivestimento della curva. Lubrificare le guarnizioni (sapone liquido).

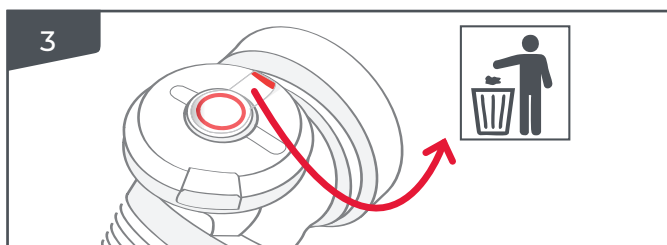
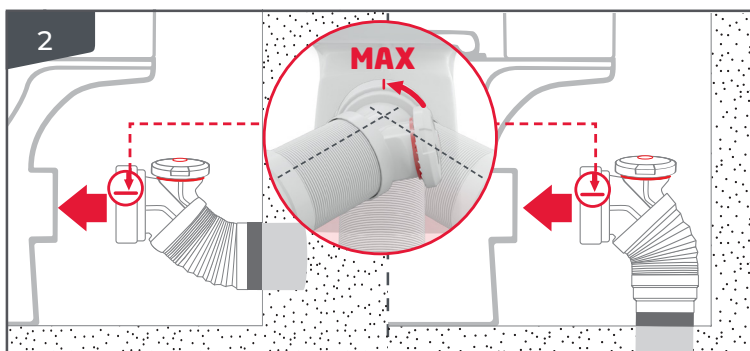
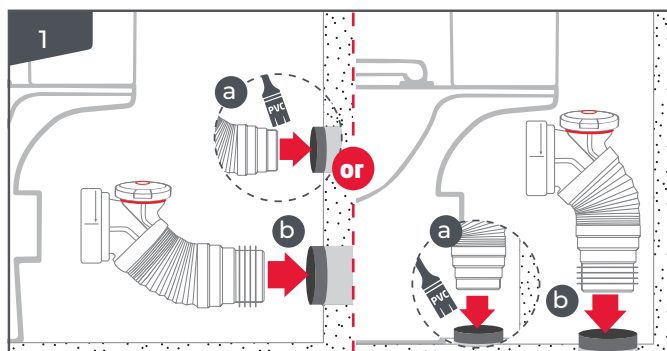
**FR**
1- Raccorder la pipe à l'évacuation.

Emboîter la pipe dans la canalisation d'évacuation jusqu'à la butée.

a Dans le cas d'une canalisation dont l'intérieur est lisse, coller à la colle PVC. Respecter les instructions de la colle.

b Dans le cas d'une canalisation à emboîture, insérer la pipe (pas de colle nécessaire).

2- Raccorder la pipe à la cuvette.

La pipe ne doit pas être en contact avec d'autres éléments. Elle doit respecter une pente descendante et éviter les rétentions.

Enfoncer la pipe dans la sortie de la cuvette jusqu'à la butée en respectant les repères d'installation. (cf schéma).

3-Retirer la protection du bouton Air System.

Pour protéger votre installation, nous vous recommandons de ne pas utiliser de produits d'entretien à base d'acide sulfurique.

EN
1- Connect the AirConnect to the drain.

a For a solvent weld fitting, remove the fins and glue with PVC adhesive according to the drain diameter. Follow the adhesive instructions.

b For a push fit fitting, insert the AirConnect into the drain pipe until it stops (no adhesive required).

2- Connect the AirConnect to the WC Pan.

Fit the AirConnect onto the WC pan outlet as far as it will go. The AirConnect can be installed with a rotation of 156°, please refer to the installation marking (see diagram). The pipe must not come into contact with other elements. It must be sloped downwards and avoid any retention.

3-Remove the Air System protective sticker.

To protect your installation, do not use cleaning products that contain sulfuric acid.

NL
1- Sluit de pijp aan op de afvoer.

Duw de buis tot aan de aanslag in de afvoer.

a Voor een gelijkde verbinding verwijdert u de lipafdichting enlijmt u met PVC-lijm, afhankelijk van de diameter. Volg de instructies van de lijm.

b Voor een pushfit fitting steekt u de buis erin (geen lijm nodig).

2- Sluit de pijp aan op de closetpot.

De pijp mag niet in contact komen met andere onderdelen. Hij moet naar beneden aflopen en mag niet blijven hangen.

Duw de pijp zo ver mogelijk over de uitloop van de closetpot en let daarbij op de installatiemarkeringen. (zie schema).

3-Verwijder de bescherming van de Air System knop.

Ter bescherming van je installatie raden we je aan geen schoonmaakmiddelen te gebruiken op basis van zwavelzuur.

PL
1- Podłącz rurę do odpływu.

Wepchnij rurę do odpływu do oporu.

a W przypadku złączki do zgrzewania rozpuszczalnikowego należy usunąć uszczelkę wargową i przykleić klejem do PVC zgodnie ze średnicą. Postępuj zgodnie z instrukcją kleju.

b W przypadku złączki pushfit włóż rurę (nie jest wymagany klej).

2- Podłącz rurę do miski.

Rura nie może stykać się z innymi elementami. Rura musi być nachylona w dół i nie może się zatrzymywać.

Wepchnij rurę do wylotu miski do oporu, przestrzegając oznaczeń montażowych. (patrz schemat).

3-Zdejmij zabezpieczenie pokrętki systemu powietrznego.

Pentru a vă proteja instalația, recomandăm să nu folosiți produse de curățat pe bază de acid sulfuric.

RO
1- Conectați țeava la scurgere.

Împingeți țeava în scurgere până la capăt.

a Pentru o îmbinare sudată cu solvent, îndepărtați garnitura de etanșare și lipiți cu adeziv PVC în funcție de diametru. Urmați instrucțiunile adezivului.

b Pentru o îmbinare pushfit, introduceți țeava (nu este necesar adeziv).

2- Conectați țeava la vas.

Țeava nu trebuie să intre în contact cu alte componente. Trebuie să fie înclinată în jos și să evite orice reținere.

Împingeți țeava în ieșirea vasului până la capăt, respectând marcajele de instalare.

3-Îndepărtați protecția butonului sistemului de aer.

Pentru a vă proteja instalația, recomandăm să nu folosiți produse de curățat pe bază de acid sulfuric.

ES
1- Conecte el tubo al desagüe.

Introduzca el tubo en el desagüe hasta el tope.

a En el caso de una tubería con interior liso, pegar con cola para PVC. Seguir las instrucciones del fabricante de la cola.

b En el caso de una tubería con encaje, insertar el tubo (no es necesario pegamento).

2- Conecte el tubo a la cazoleta.

El tubo no debe entrar en contacto con otros componentes. Debe estar inclinado hacia abajo y evitar cualquier retención.

Introducir el tubo en la salida de la cazoleta hasta el tope, respetando las marcas de instalación.

(ver esquema).

3-Retire la protección del pomo del sistema de aire.

Para proteger su instalación, recomendamos no utilizar productos de limpieza a base de ácido sulfúrico.

PT
1- Ligar o tubo ao escoamento.

Introduzir o tubo no ralo até ao fim.

a No caso de um tubo com interior liso, cole com cola para PVC. Siga as instruções da cola.

b Para uma ligação pushfit, insira o tubo (não é necessário cola).

2- Ligar o tubo à sanita.

O tubo não deve entrar em contacto com outros componentes. Deve inclinar-se para baixo e evitar qualquer retenção.

Introduzir o tubo na saída da sanita até ao limite, respeitando as marcações de instalação. (ver esquema).

3-Retirar a proteção do botão do sistema de ar.

Para proteger a sua instalação, recomendamos que não utilize produtos de limpeza à base de ácido sulfúrico.

IT
1- Collegare la curva allo scarico.

Attaccare la curva nello scarico fino all'arresto.

a Nel caso di un tubo con interno liscio, incollare con colla per PVC. Attenersi alle istruzioni riportate sulla confezione della colla.

b Per un raccordo pushfit, inserire la curva (non è necessario alcun adesivo).

2- Collegare la curva al vaso.

La curva non deve entrare in contatto con altri componenti. Deve essere inclinata verso il basso ed evitare qualsiasi ritenzione.

Spingere la curva nell'uscita del vaso fino all'arresto, rispettando i segni di installazione. (vedi diagramma).

3-Rimuovere la protezione del pulsante Air System.

Per proteggere l'impianto, si consiglia di non utilizzare prodotti per la pulizia a base di acido solforico.



	DESIGNATION	MATERIAL	REF	EAN
a	JOINT DE CUVETTE INLET WASHER WC-RING USZCZELKA MISKI GARNITURĂ DE VAS JUNTA DE TAZA VEDAÇÃO DA SANITA GUARNIZIONE DEL VASO	EPDM	70725333	3375537251353
b	MEMBRANE MEMBRANE MEMBRAAN MEMBRANA MEMBRANĂ MEMBRANA MEMBRANA	SILICONE	70725332	3375537251346
c	MODULE AIR SYSTEM AIR SYSTEM ASSEMBLY MODULE AIR SYSTEM MODUŁ AIR SYSTEM MODUL AIR SYSTEM MÓDULO AIR SYSTEM MÓDULO AIR SYSTEM MODULO AIR SYSTEM	ABS / PP / SILICONE / NBR / STAINLESS STEEL	70725348	3375537251506



2 - RÉPARER | REPAIR | REPAREREN | NAPRAWA | A REPARA | REPARAR | RIPARARE



FR

1 UNE FUITE EST VISIBLE :

a) Côte cuvette

Démonter doucement la pipe de la cuvette. Nettoyer les portées de joints. Vérifier l'état du joint : si usé ou sec, remplacer (a). Repositionner soigneusement la pipe, bien dans l'axe en suivant les repères (voir instructions). Tester en tirant la chasse.

b) Par le module Air System (c)

Vérifier la bonne position angulaire de la tête (voir instructions). Dévisser le module Air System (c) et contrôler la propreté et le bon fonctionnement de la membrane (b) et du bouton.

2 LES ODEURS D'ÉGOUT APPARAISSENT :

Vérifier le module Air System (c). Le bouton ne se ferme plus, est coincé par un corps étranger : nettoyer ou remplacer le module (c). La membrane (b) est encrassée : la nettoyer. La membrane (b) est déformée : la remplacer.

3 L'EAU S'ÉCOULE MAL OU REVIENT DANS LA CUVETTE :

Dévisser le module Air System (c) (sans déconnecter la pipe) et déboucher la pipe pour déboucher à l'aide d'un jet d'eau adapté. Ne pas utiliser de furet. Tester en tirant la chasse.

EN

1 A LEAK IS VISIBLE:

a) From the WC pan connection

Carefully remove the pipe from the WC pan outlet. Clean the seal surfaces. Check the condition of the seal: if worn or dry, replace (a). Carefully reposition the pipe, ensuring it is properly aligned with the markings (see instructions). Test by flushing the toilet.

b) From the Air System (c)

Check that the product is correctly positioned, please refer to the installation marking (see diagram). Unscrew the Air System module and check that the membrane and button are clean and working properly.

2 SEWAGE ODOURS:

Check the Air System assembly (c). The button no longer closes, it is stuck by a foreign object: clean or replace the Air system assembly (c). The membrane (b) is dirty: clean it.

3 WATER IS NOT FLOWING PROPERLY OR IS RETURNING TO THE BOWL.

There is a blockage. Unscrew the Air System (without disconnecting the pipe) and unblock using a suitable water jet. Do not use a drain snake. Test by flushing the toilet.

NL

1 ER IS EEN LEK ZICHTBAAR:

a) Toiletput

Verwijder de pijp voorzichtig van de closetpot. Reinig de afdichtingsoppervlakken. Controleer de staat van de afdichting: indien versleten of droog, vervang (a). Plaats de pijp voorzichtig terug en zorg ervoor dat deze goed is uitgelijnd met de markeringen (zie instructies). Test door het toilet door te spoelen.

b) Via de Air System module (c)

Controleer of de kop correct is geplaatst (zie instructies). Schroef de Air System-module (c) los en controleer of het membraan (b) en de knop schoon zijn en goed werken.

2 AFVALVERONTREINIGING:

Controleer de Air System module (c). De knop sluit niet meer, zit vast door een vreemd voorwerp: reinig of vervang de module (c). Het membraan (b) is vuil: reinig het. Het membraan (b) is vervormd: vervang het.

3 HET WATER STROOM NIET GOED OF KOMT TERUG IN HET TOILET.

Schroef de Air System module (c) los (zonder de leiding los te koppelen) of verwijder de leiding om hem te onstoppen met een geschikte waterstraal. Gebruik geen ontoppingsveer. Test dit door het toilet door te spoelen.

PL

1 WIDOCZNY PRZECIEK:

a) Po stronie muszli klozetowej

Ostrożnie wyjmij rurę z muszli klozetowej. Oczyść powierzchnie uszczelki. Sprawdź stan uszczelki: jeśli jest zużyta lub wyschnięta - wymień ją (a). Ostrożnie zamontuj rurę ponownie, upewniając się, że jest prawidłowo wyrównana z oznaczeniami (patrz instrukcja). Sprawdź działanie, splukując toaletę.

b) Przez moduł Air System (c)

Sprawdź stan uszczelki: jeśli jest zużyta lub wyschnięta - wymień ją (a). Ostrożnie zamontuj rurę ponownie, upewniając się, że jest prawidłowo wyrównana z oznaczeniami (patrz instrukcja). Sprawdź działanie, splukując toaletę.

2 POJAWIAJĄ SIĘ ZAPACHY ŚCIEKÓW:

Sprawdź moduł Air System (c). Przycisk nie zamyka się, jest zablokowany przez ciało obce - wyczyść lub wymień moduł (c). Membrana (b) jest zabrudzona - wyczyść ją. Membrana (b) jest zdeformowana - wymień ją.

3 WODA NIE PRZEPLYWA PRAWIDŁOWO LUB COFA SIĘ DO MISKI:

Odkręć moduł Air System (c) (bez odłączania rury) lub wyjmij rurę i udrożnij ją odpowiednim strumieniem wody. Nie używaj spirali kanalizacyjnej. Sprawdź działanie, splukując toaletę.

RO

1 ESTE VIZIBILĂ O SCURGERE:

a) Partea vasului de toaletă

Scoateți cu grijă țeava din vasul de toaletă. Curățați suprafețele garniturii. Verificați starea garniturii: dacă este uzată sau uscată, înlocuiți (a).

b) Prin modulul Air System (c)

Verificați dacă capul este poziționat corect (a se vedea instrucțiunile). Deșurubați modulul Air System și verificați dacă membrana (b) și butonul sunt curate și funcționează corect.

2 APAR MIROSURI NEPLĂCUTE:

Verificați modulul Air System (c). Butonul nu se mai închide, este blocat de un corp străin: curățați sau înlocuiți modulul (c).

Membrana (b) este murdară: curățați-o. Membrana (b) este deformată: înlocuiți-o.

3 APA NU CURGE CORECT SAU SE ÎNTOARCE ÎN VAS:

Deșurubați modulul Air System (c) (fără a deconecta conducta) sau scoateți conducta pentru a o debloca folosind un jet de apă adecvat. Nu utilizați un șarpe de scurgere. Testați prin tragerea apei în vasul de toaletă.

ES

1 SI SE VE UNA FUGA:

a) Lado de la taza del inodoro

Retire con cuidado el tubo de la taza del inodoro. Limpie las superficies de la junta (a). Compruebe el estado de la junta: si está desgastada o seca, sustitúyala... Vuelva a colocar el tubo con cuidado, asegurándose de que está correctamente alineado con las marcas (consulte las instrucciones).

b) A través del módulo Air System (c)

Compruebe que el cabezal está correctamente colocado (véanse las instrucciones). Desensamble el módulo Air System y compruebe que la membrana (b) y el botón están limpios y funcionan correctamente.

2 APARECEN OLORES DE AGUAS RESIDUALES:

Compruebe el módulo Air System (c). El botón ya no cierra, está atascado por un objeto extraño: límpielo o sustitúyalo (c). La membrana (b) está sucia: límpiela.

La membrana (b) está deformada: sustitúyala.

3 EL AGUA NO FLUYE CORRECTAMENTE O VUELVE A LA TAZA:

Desensamble el módulo Air System (c) (sin desconectar la tubería) o retire la tubería para desatascarla utilizando un chorro de agua adecuado. No utilice una desatascador de desagüe. Pruebe tirando de la cadena.

PT

1 É VISÍVEL UMA FUGA:

a) Lado da sanita

Retire cuidadosamente o tubo da sanita. Limpar as superfícies de vedação. Verificar o estado da junta: se estiver gasta ou seca, substituir (a). Reposicionar cuidadosamente o tubo, assegurando que está corretamente alinhado com as marcações (ver instruções). Teste a descarga da sanita.

b) Através do módulo Air System (c)

Verifique se a cabeça está corretamente posicionada (ver instruções). Desaparafusar o módulo Air System e verificar se a membrana (b) e o botão estão limpos e a funcionar corretamente.

2 SÃO APARECIDOS ODORES DE ESGOTOS:

Verifique o módulo Air System (c). O botão já não fecha, está preso por um objeto estranho: limpar ou substituir o módulo (c). A membrana (b) está suja: limpe-a.

A membrana (b) está deformada: substitua-a.

3 A ÁGUA NÃO FLUI CORRETAMENTE OU REGRESSA À CUBA:

Desaparafusar o módulo Air System (c) (sem remover o tubo) ou retirar o tubo para o desbloquear com um jato de água adequado. Não utilizar uma serpentina de drenagem. Teste a descarga da sanita.

IT

1 È VISIBILE UNA PERDITA:

a) Lato vaso

Rimuovere con cautela la curva dal vaso. Pulire le superfici della guarnizione. Controllare le condizioni della guarnizione: se usurata o secca, sostituirla (a). Riposizionare la curva con cura, assicurandosi che sia correttamente allineata con i segni (vedere le istruzioni).

b) Dal modulo Air System (c)

Verificare che la testina sia posizionata correttamente (vedere le istruzioni). Svitare il modulo Air System e verificare che la membrana (b) e il pulsante siano puliti e funzionino correttamente.

2 APPAIONO ODORE DI FOGNATURA:

Controllare il modulo Air System (c). Il pulsante non si chiude più, è bloccato da un oggetto estraneo: pulire o sostituire il modulo (c). La membrana (b) è sporca: pulirla.

La membrana (b) è deformata: sostituirla.

3 L'ACQUA NON SCORRE CORRETTAMENTE O TORNA NELLA VASO:

Svitare il modulo Air System (c) (senza scollegare la curva) o rimuovere la curva per sbloccarlo con un getto d'acqua adeguato. Non utilizzare una scovolina. Effettuare una prova azionando lo sciacquone.



3 - RECYCLER | RECYCLE | RECYCLEREN | RECYKLING | A RECICLA | RECICLAR | RECICLAR | RICICLARE



FR
**TRIEZ
RÉEMPLOYEZ
RECYCLEZ**



ASSOCIATION

OU



DISTRIBUTEUR

OU



DÉCHÉTERIE

Adresses sur quefairedemesdechets.fr

FR Votre produit est en fin de vie et vous souhaitez vous en séparer ou le remplacer. Ne le jetez pas à la poubelle car il peut-être trié, réemployé ou recyclé : Le donner à une association afin qu'elle le répare et le remette en circulation, le remettre à votre distributeur, le déposer à la déchèterie de votre commune. Consulter les normes en vigueur dans votre pays.

EN When your product reaches the end of its life and you want to dispose of or replace it, don't throw it in the bin. It can be sorted, reused, or recycled. Be sure to follow the regulations and standards in your country.

NL Uw product is aan het einde van zijn levensduur en u wilt er vanaf of wilt het vervangen. Gooi het niet in de vuilnisbak omdat het kan worden gesorteerd, hergebruikt of gerecycleerd: geef het aan een vereniging zodat het kan worden gerepareerd en weer in omloop kan worden gebracht, geef het aan uw distributeur, lever het in bij het afvalverwerkingscentrum in uw gemeente. Raadpleeg de geldende normen in uw land.

PL Produkt nie nadaje się już do dalszego użytkowania i chcesz go wymienić. Nie wyrzucaj go do odpadów zmieszanych, ponieważ może zostać posegregowany, ponownie wykorzystany lub poddany recyklingowi. Przekaż go firmie która zajmie się naprawą i ponownym wprowadzeniem do obiegu, oddaj go swojemu dystrybutorowi, odstaw do lokalnego punktu recyklingu. Zapoznaj się z obowiązującymi w Twoim kraju przepisami w tym zakresie.

RO Produsul tău este la sfârșitul vieții sale și tu dorești să scapi de el sau să îl înlocuiești. Nu-l aruncați la gunoi pentru că poate fi sortat, refolosit sau reciclat: Dă-l unei asociații pentru ca ea să-l repare și să-l pună din nou în circulație, dă-l distribuitorului tău, lasă-l la centrul local de reciclare. Consultați standardele în vigoare în țara ta.

ES Su producto ha llegado al final de su vida útil y desea deshacerse de él o reemplazarlo. No lo tire a la basura, ya que puede ser clasificado, reutilizado o reciclado: dónelo a una asociación para que lo repare y lo vuelva a poner en circulación, entréguelo a su distribuidor o llévelo al punto limpio de su municipio. Consulte las normativas vigentes en su país.

PT O seu produto chegou ao fim da vida útil e pretende descartá-lo ou substituí-lo. Não o deite no lixo, pois pode ser separado, reutilizado ou reciclado: doe-o a uma associação para que o repare e volte a colocá-lo em circulação, entregue-o ao seu distribuidor ou leve-o ao ecocentro do seu concelho. Consulte as normas em vigor no seu país.

IT Il tuo prodotto è a fine vita e desideri smaltirlo o sostituirlo. Non buttarlo nella spazzatura: può essere selezionato, riutilizzato o riciclato. Può donarlo a un'associazione affinché venga riparato e rimesso in circolazione, consegnarlo al rivenditore o portarlo al centro di raccolta del suo comune. Verifichi le normative vigenti nel suo paese.

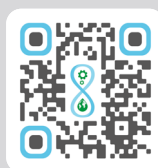

FR *CONÇU POUR DURER
Le label indépendant LONGTIME® certifie notre engagement envers la fiabilité et la réparabilité de produit et vous permet de faire un achat intelligent et raisonnable.

EN *DESIGNED TO LAST
The independent Longtime® label certifies our product's reliability and repairability, reflecting our commitment to quality—and helping you make a smart, dependable purchase.

NL *DUURZAAM ONTWERP
Het onafhankelijke LONGTIME®-label certificeert ons engagement voor de betrouwbaarheid en herstelbaarheid van ons product en stelt u in staat een intelligente en verantwoorde aankoop te doen.

PL *ZAPROJEKTOWANE, ABY SŁUŻYĆ PRZEZ LATA
Niezależna etykieta Longtime® potwierdza nasze zaangażowanie w niezawodność i możliwość naprawy produktu, co pozwala Ci podjąć świadomą i pewną decyzję zakupową.

RO *PROIECTAT SĂ DUREZE
Eticheta independentă Longtime® certifică angajamentul nostru față de fiabilitatea și reparabilitatea produsului nostru și vă permite să faceți o achiziție inteligentă și responsabilă.

ES *DISEÑADO PARA DURAR
La etiqueta independiente LONGTIME® certifica nuestro compromiso con la fiabilidad y la reparabilidad de nuestro producto, y le permite realizar una compra inteligente y fiable.

PT *DESENHADO PARA DURAR
O selo independente LONGTIME® certifica o nosso compromisso com a fiabilidade e a reparabilidade do nosso produto, permitindo-lhe fazer uma compra inteligente e fiável.

IT *PROGETTATO PER DURARE
L'etichetta indipendente LONGTIME® certifica il nostro impegno per l'affidabilità e la riparabilità del nostro prodotto e le consente di fare un acquisto intelligente e affidabile.