



Smart



Ruby



Rock



Safyr

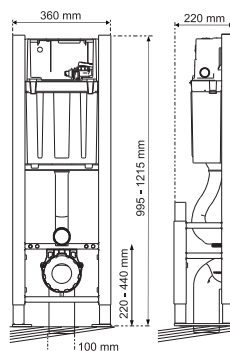
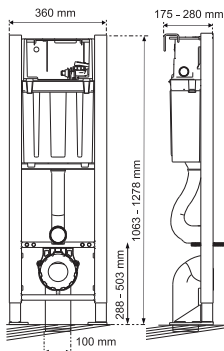
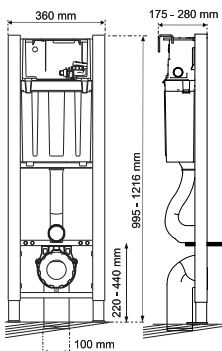

Illustrations et photos non contractuelles - Illustraties en foto's zijn niet contractueel bindend - The illustrations and photos are not contractual - 290345_A - 10/2015



www.wirquin.com



Le bâti (éléments communs à tous les bâtis quel que soit le châssis)

Het frame (gemeenschappelijke elementen voor alle frames, ongeacht het chassis)

Supporting structure (elements found in all supporting structures, regardless of the chassis type)

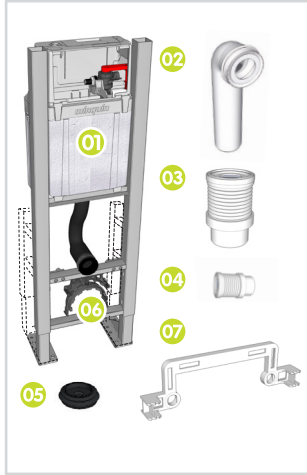

Fixation au sol
Vloerbevestiging
Floor Fitting

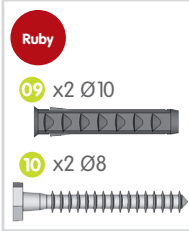
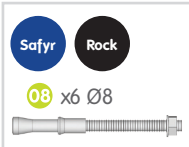

Protections
Beschermingen
Protective devices



Fixation au mur
Muurbevestiging
Wall Fitting

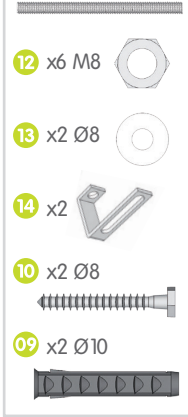
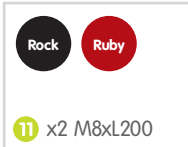

Fixation de la cuvette (éléments communs à tous les bâtis quel que soit le châssis)

Bevestiging van de pot (gemeenschappelijke elementen voor alle frames, ongeacht het chassis)

Toilet bowl fittings (elements found in all supporting structures, regardless of the chassis type)

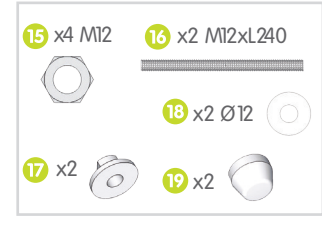

Raccordement à l'arrivée d'eau
Aansluiting op de watertoevoer
Water inlet connection



FR

- | | | | | | |
|------------------------------------------------------|-----------------------|-----------------|-----------------|--------------------|------------------------------------------------------|
| 01 bâti-support | 05 joint de cuvette | 09 cheville | 13 rondelle | 17 centreur | 21 22 obturateurs (cache chantier) pipe et manchette |
| 02 pipe d'évacuation | 06 bride | 10 tirefond | 14 équerre | 18 rondelle | |
| 03 manchon d'évacuation flexible sans découpe | 07 fixateur de plaque | 11 tige filetée | 15 écrous | 19 cache trous | 23 protection de tige filetée |
| 04 manchette d'alimentation coulissante sans découpe | 08 cheville à frapper | 12 écrous | 16 tige filetée | 20 robinet d'arrêt | 24 rondelle mousse |

NL

- | | | | | | |
|-----------------------------------------------------|---------------------|---------------|---------------------|-----------------|--------------------------------------------------------|
| 01 frame | 05 potdichting | 09 plug | 13 ring | 17 centreerring | 21 22 Afsluiters (werfdekking) buis en verbindingsstuk |
| 02 afvoerbuis | 06 beugel | 10 schroef | 14 bevestigingshaak | 18 ring | |
| 03 flexibele afvoermof niet afgesneden | 07 plaatbevestiging | 11 draadstang | 15 moeren | 19 afdekking | 23 bescherming draadstang |
| 04 schuivend toevoerverbindingsstuk niet afgesneden | 08 slagplug | 12 moeren | 16 draadstang | 20 stopkraan | 24 schuimrubberen ring |

EN

- | | | | | | |
|-----------------------------------------|-----------------|-----------------|------------------|-------------------|---------------------------------------|
| 01 support frame | 05 bowl seal | 09 plug | 13 washer | 17 centring piece | 21 22 sealing plugs for pipe and cuff |
| 02 drain pipe | 06 arm | 10 lag bolt | 14 brace bracket | 18 washer | |
| 03 waste sleeve hose without cut-out | 07 panel holder | 11 threaded rod | 15 nuts | 19 hole cover | 23 threaded rod protection |
| 04 sliding water inlet cuff, no cut-out | 08 wall plug | 12 nuts | 16 threaded rod | 20 stop cock | 24 foam washer |

3 types de bâti-supports

3 types frame

3 types of supporting structures

Ruby

Bâti pour murs porteurs
Frame voor draagmuren
Structures for load-bearing walls

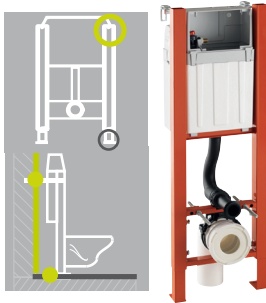

Fixation au sol ET au mur
Bevestiging op de vloer EN aan de muur
Can be fixed to the floor AND to the wall

Rock

Bâti pour tous types de murs
Frame voor alle muurtypes
Structures for all types of wall

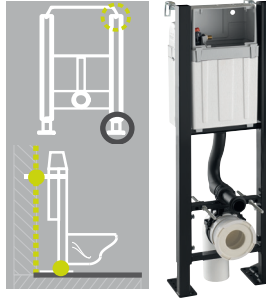

Fixation au sol (+ au mur, si besoin)
Bevestiging op de vloer (+ aan de muur, indien nodig)
Can be fixed to the floor (and the wall, if necessary)

Safyr

Bâti pour murs non porteurs
Frame voor niet-dragende muren
Structures for non-load-bearing walls

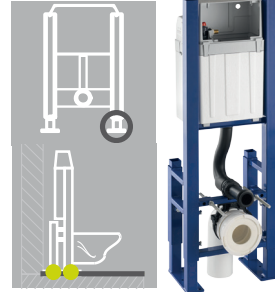

Fixation au sol
Vloerbevestiging
Floor Fitting

Supports d'application

Aanbrengondergronden

Supporting surfaces

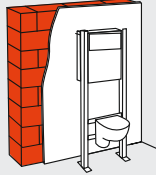
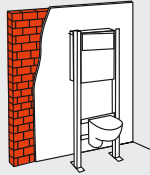

Brique
Steen
Brick

Parpaing
Gasbeton
Concrete block

Plaque de plâtre
Gipsplaat
Plaster board

Bois
Hout
Wood

Ruby Rock Safyr

Ruby Rock Safyr

Rock Safyr

Rock Safyr



Béton / Beton /
Concrete

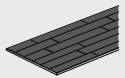

Parquet /
Parket /
Parquet flooring

Ruby Rock

Ruby Rock

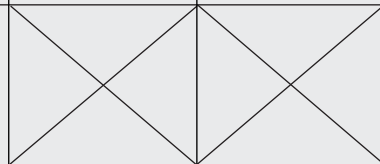

01

Ruby

Rock

**Positionnement
des pieds du châssis
Plaatsing van de voeten
van het chassis
Positioning of the
chassis feet**

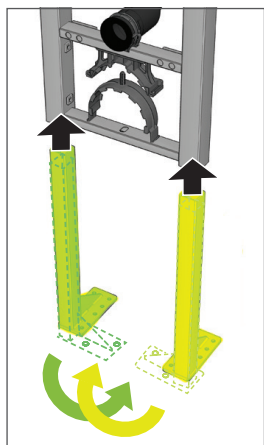

FR

Le châssis n'est pas livré avec les pieds dans le bon sens.

Repositionner les pieds avec les platines vers le mur et sans débordement sur les côtés.

NL

Het chassis wordt niet geleverd met de voeten in de juiste richting. **De voeten herplaatsen met de platen naar de muur en zonder oversteek aan de zijkanen.**

EN

The chassis is not delivered with the feet installed in the correct position.

Adjust the feet so the protruding flat sections are pointing towards the wall, and not sticking out to the sides.

4

02

Ruby

Rock

Safyr

**Réglage de la hauteur du châssis
Regeling van de hoogte van het chassis
Adjusting the height of the chassis**

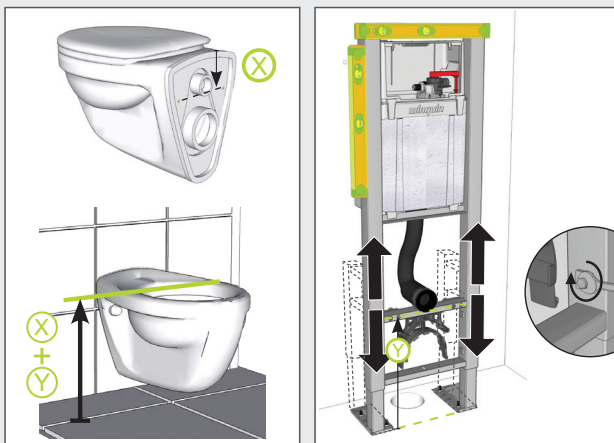

- 1 Mesurer la hauteur de votre ancienne installation afin de faire le bon choix et d'affiner le réglage par rapport à votre usage.
- 2 **Mesurer la cote X** de la cuvette, qui correspond à la hauteur entre les trous de fixation de la cuvette et le haut de la cuvette.
- 3 **Dévisser les vis hexagonales** à l'aide d'une clé plate de 17 pour permettre le réglage en hauteur du châssis.
- 4 La hauteur définitive de la cuvette **dépend de la cote X et de la hauteur des 2 trous de fixation du châssis, cote Y.**
- 5 **Régler la hauteur** selon les cotes X et Y, qui permettent un réglage de 40 à 52 cm. Si vous installez ce bâti avec un caisson et/ou une façade de la marque WIRQUIN, régler le bâti à une hauteur Y de 35 cm.
- 6 **Revisser** les vis hexagonales.

- 1 Meet de hoogte van uw oude installatie om de juiste keuze te maken en de regeling voor uw gebruik te verfijnen.
- 2 **Meet de waarde X** van de pot, die overeenkomt met de hoogte tussen de bevestigingsgaten van de pot en de bovenzijde van de pot.
- 3 **Schroef de zeskantschroeven los** met een platte sleutel van 17 om het chassis in de hoogte te regelen.
- 4 De definitieve hoogte van de pot **hangt af van de waarde X en de hoogte van de 2 bevestigingsgaten van het chassis, waarde Y.**
- 5 **Regel de hoogte** volgens de waarden X en Y. Hierdoor kan men regelen van 40 tot 52 cm. Wanneer u dit frame plaatst met een kast en/of front van WIRQUIN, moet u het frame regelen op een hoogte Y van 35 cm.
- 6 **Schroef** de zeskantschroeven weer vast.

- 1 Measure the height of your old system in order to correctly adjust the height of the toilet to suit your needs.
- 2 **Measure distance X** on the toilet bowl, which corresponds to the distance between the holes for attaching the bowl and the top of the bowl.
- 3 **Loosen the screws** using a flat size 17 spanner, in order to adjust the chassis height.
- 4 The final height of the toilet bowl will **depend on distance X and the height above ground of the 2 attachment holes, distance Y.**
- 5 **Adjust the height** by adjusting distances X and Y. The height can vary between 40 and 52 cm. If you are installing this structure with a WIRQUIN brand housing and/or front panel, set height Y to 35 cm.
- 6 **Tighten** the hexagonal screws.

F

F

L
a
UD
p
G
vT
p
U
c

03



Fixation du châssis au sol Bevestiging van het chassis op de vloer Anchoring the chassis to the floor

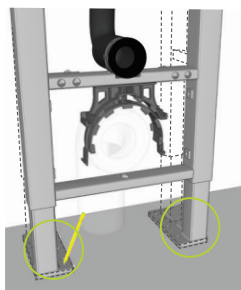

ROCK | SAFYR 08

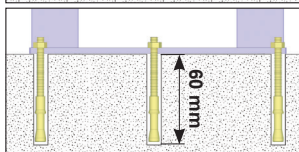
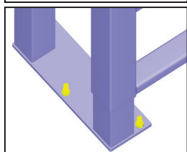
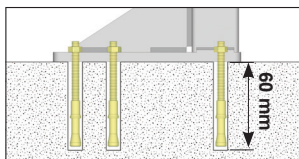
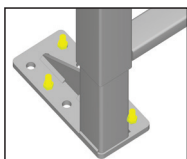

RUBY 09 et 10

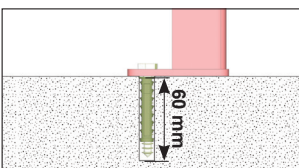
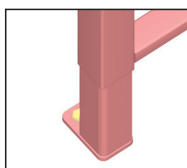

FR

Le positionnement du châssis doit être en adéquation avec la position de l'évacuation.
Utiliser les fixations fournies pour fixer le bâti au sol.

NL

De plaatsing van het chassis moet afgestemd zijn op de positie van de afvoer.
Gebruik de bijgeleverde bevestigingen om het frame op de vloer te bevestigen.

EN

The positioning of the chassis must be adjusted to fit the position of the waste pipe.
Use the fittings provided to anchor the supporting structure to the floor

04



Fixation au mur Muurbevestiging Wall Fitting

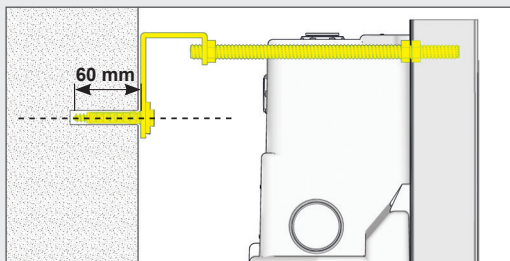
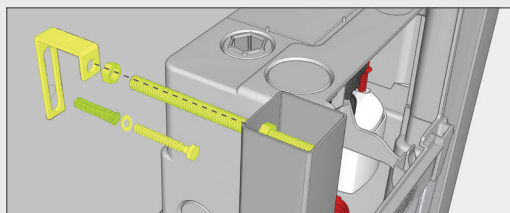
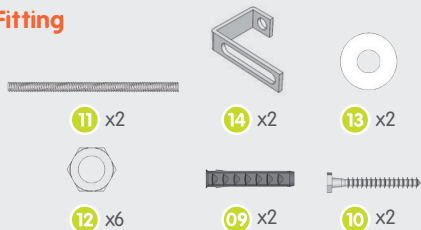

vue de profil - zijanzicht - Side view

Mettre en place les fixations murales : tiges filetées 11, écrous 12, rondelles 13, équerres 14, chevilles 09, tirefonds 10.

Attention : aucun écrou ne doit déborder en façade.
Vérifier à l'aide d'un niveau la verticalité et horizontalité du bâti au fur et à mesure des étapes.

Plaats de muurbevestigingen: draadstangen 11, moeren 12, ringen 13, bevestigingshoeken 14, pluggen 09 en schroeven 10.
Opgepast: aan de voorzijde mag geen enkele moer uitsteken.
Controleer bij elke stap met een waterpas of het frame verticaal en horizontaal recht staat.

Install the wall fixings: threaded rods 11, nuts 12, washers 13, brace brackets 14, plugs 09, lag bolts 10.

N.B.: nuts must not protrude from the front panel.

Use a spirit level to ensure that the structure is level and perfectly upright as you install it.

05



Raccordement à l'évacuation Aansluiting op de afvoerbuis Connection to drainage system

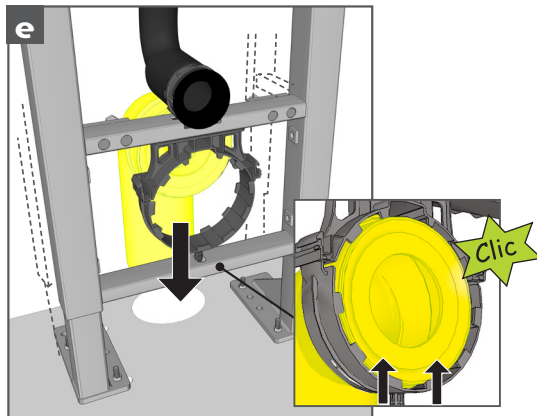
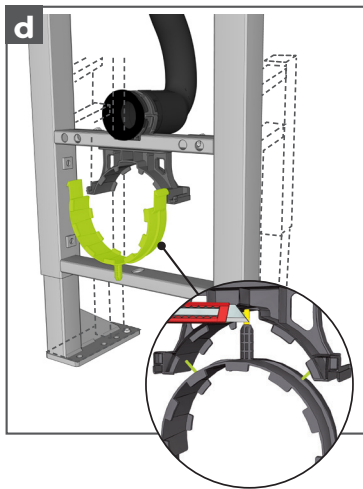
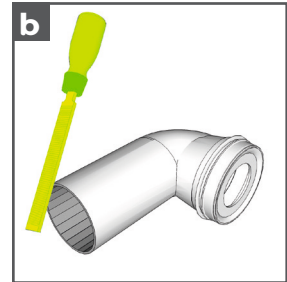
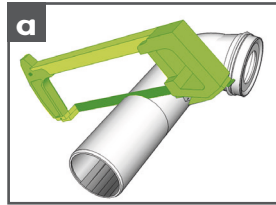

FR

- a** Découper la pipe d'évacuation 02 à la bonne hauteur.
- b** Ebavurer la découpe.
- c** Coller à l'aide d'une colle PVC.

- d** Mettre en place la partie inférieure de la bride 06 dans le châssis.
- e** Présenter la pipe 02 sur la bride 06. Cliquer la bride correctement.

En cas d'évacuation par l'arrière, un manchon droit existe en accessoire. Ref : 70720613

NL

- a** Snijd de afvoerbuis 02 op de juiste hoogte af.
- b** Verwijder de bramen van de zaagsnede.
- c** Lijm vast met een PVC-lijm.

- d** Plaats het onderste deel van de beugel 06 in het chassis.
- e** Plaats de buis 02 op de beugel 06. Klik de beugel correct vast.

Voor een afvoer langs achter is een rechte mof als accessoire verkrijgbaar. Ref.: 70720613

EN

- a** Cut off the waste pipe 02 to the right height.
- b** Smooth the edges of the cut section.
- c** Glue in place using a PVC adhesive.

- d** install the lower section of the arm 06 inside the chassis.
- e** Connect the pipe 02 to the arm 06. Clip the arm firmly into place.

For rear-facing waste pipes, a straight waste outlet accessory is available. Ref: 70720613

06



Raccordement à l'arrivée d'eau Aansluiting op de watertoevoer Water inlet connection

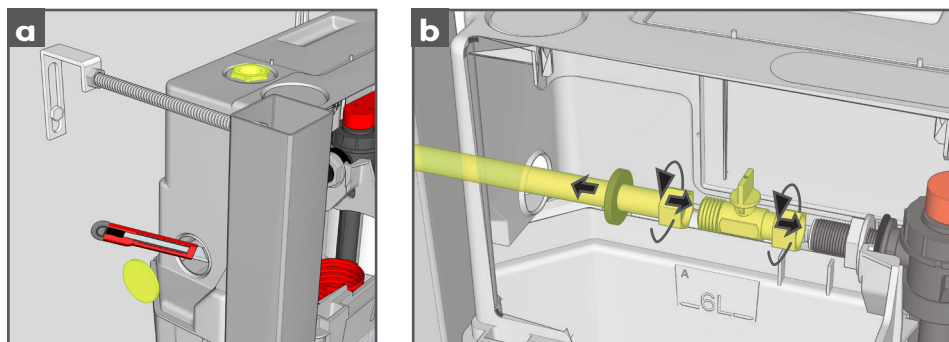

FR

L'alimentation en eau peut se faire par la gauche ou par le haut du réservoir. Privilégier un raccordement rigide

- a **Découper** le bouchon du couvercle suivant le besoin (haut ou latéral).
- b **Fixer** le robinet d'arrêt 20 sur le robinet flotteur puis **raccorder** en eau, en positionnant la rondelle mousse 24 près du trou du réservoir, à l'intérieur du réservoir.

ATTENTION, le robinet d'arrêt doit toujours être accessible pour couper l'eau ou permettre l'accès pour la maintenance. C'est pourquoi, il est positionné devant le robinet flotteur. Il est préconisé de se raccorder directement sur le robinet d'arrêt.

NL

De watertoevoer kan langs links of langs boven van het reservoir gebeuren. Geef de voorkeur aan een stijve aansluiting.

- a **Snijd** de dop van het deksel volgens uw behoeften af (bovenaan of zijkant).
- b **Bevestig** de stopkraan 20 op de vlotterkraan en sluit dan op de watertoevoer aan, plaats de schuimrubberen ring 24 in de buurt van de uitsnijding van het deksel binnenin het reservoir.

Opgepast, de stopkraan moet steeds bereikbaar blijven voor het afsluiten van de watertoevoer of voor onderhoudswerken. Daarom wordt deze voor de vlotterkraan van het spoelsysteem geplaatst. We bevelen een rechtstreekse aansluiting op de stopkraan aan.

EN

Water inlet may come via the left-hand side or via the top of the cistern. We recommend using a rigid pipe.

- a **Cut out** the lid stopper as required (top or side).
- b **Attach** the stop cock 20 to the inlet valve then **connect** the water supply, positioning the foam washer 24 close to the cistern hole, inside the cistern.

WARNING: the stop cock should always be easily accessible in order to cut off the water and perform maintenance as and when needed. This is why it is located in front of the inlet valve. We recommend connecting it directly to the stop cock.

07



Réglage du positionnement de la cuvette
Regeling van de positionering van de pot
Adjusting the positioning of the toilet bowl

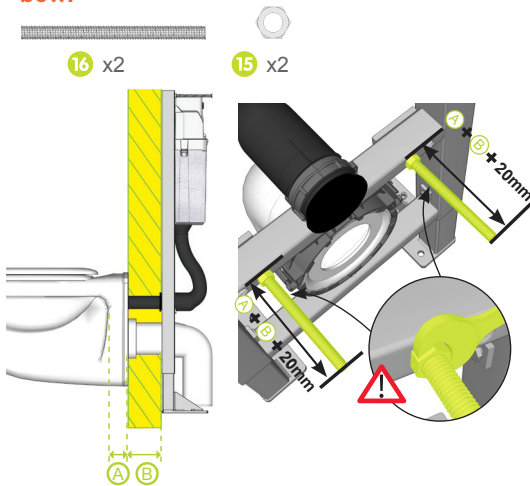

FR

La longueur des tiges filetées dépend de l'épaisseur de la cloison et de l'épaisseur de la cuvette.
 Mesurer l'épaisseur de l'arrière de la cuvette (A).
 Mesurer l'épaisseur de la cloison (B).
 Laisser dépasser les tiges filetées 16 devant le châssis, de la longueur (A) + (B) + 20 mm.
 Chaque tige filetée 16 est maintenue par un écrou 15, qui doit être serré fortement.

NL

De lengte van de draadstangen hangt af van de dikte van de tussenwand en de dikte van de pot.
 Meet de dikte van de achterzijde van de pot (A).
 Meet de dikte van de tussenwand (B).
 Laat de draadstangen 16 tot voor het chassis uitsteken met een lengte gelijk aan (A) + (B) + 20 mm.
 Elke draadstang 16 wordt geblokkeerd met een strak 15 aangespannen moer.

EN

The length of the threaded rods will depend on the thickness of the supporting wall and the toilet bowl.
 Measure the thickness of the rear section of the toilet bowl (A).
 Measure the thickness of the wall panel (B).
 Allow the threaded rods 16 to protrude from the chassis, with a total length of (A) + (B) + 20 mm.
 Each threaded rod 16 should be held in place by a nut 15, which must be tightened securely.

8

08



Réalisation de l'habillage du bâti
Uitvoering van de bekleding van het frame
Installing the casing around the supporting structure

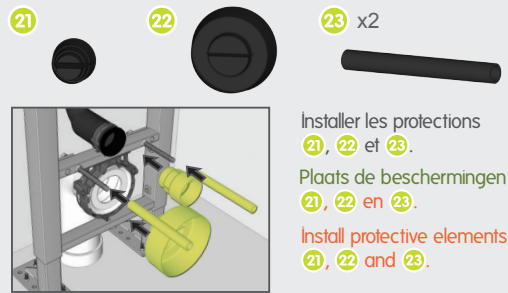

Installer les protections

21, 22 et 23.

Plaats de beschermingen

21, 22 en 23.

Install protective elements

21, 22 and 23.

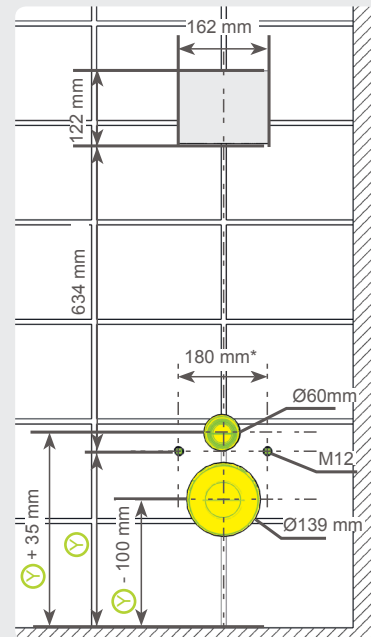

Attention, l'ouverture doit être également protégée lors de la réalisation de l'habillage.

Y : côte de réglage de hauteur du bâti définie à l'étape 02.

* or 230 mm selon le modèle de cuvette

Opgepast, ook de opening moet bij het uitvoeren van de bekleding beschermd worden.

Y : regelwaarde voor de hoogte van het frame bepaald in stap 02.

* of 230 mm volgens het model van de pot

Warning: the opening must be protected while constructing the casing.

Y : height setting determined for the support structure in Step 02.

* or 230 mm depending on the bowl model used

09



Fixation de la cuvette Bevestiging van de pot Attaching the bowl

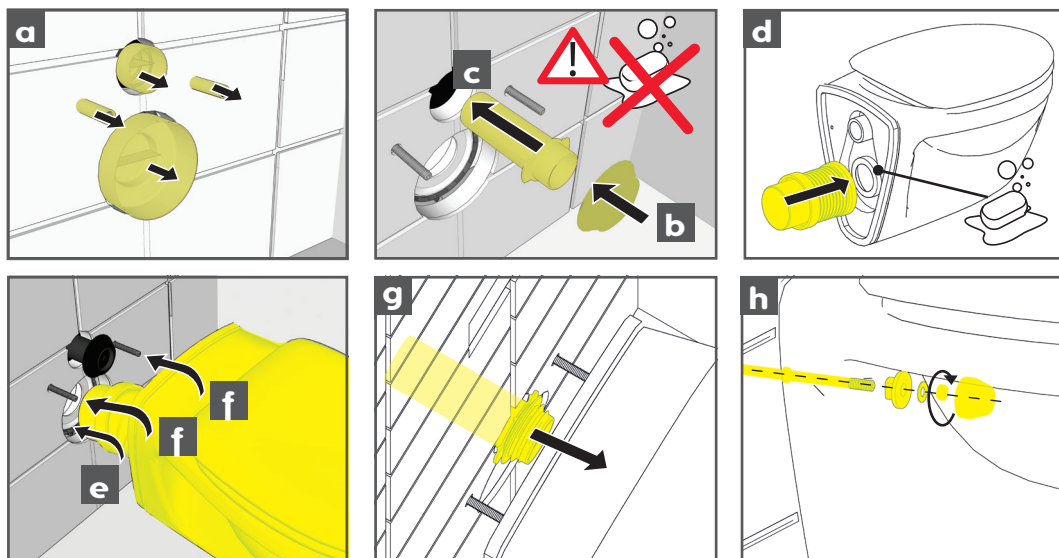

FR

- a Retirer les protections 21, 22 et 23.
- b Positionner le joint de cuvette 05 sur la manchette 04.
- c Insérer partiellement la manchette dans le tube de descente.
Ne pas lubrifier la manchette.
- d Insérer le manchon d'évacuation extensible 03 sur la sortie de la cuvette. Lubrifier la sortie pour faciliter l'insertion.

- e f Enfoncer l'embout du manchon 03 dans la pipe 02, puis mettre en place la cuvette sur les tiges filetées 16.
- g Guider la manchette 04 dans l'entrée de la cuvette
- h Fixer la cuvette avec la visserie 15, 17, 18 et 19.

NL

- a Verwijder de beschermingen 21, 22 en 23.
- b Plaats de potdichting 05 op het verbindingsstuk 04.
- c Steek het verbindingsstuk gedeeltelijk in de valpijp.
Smeer het verbindingsstuk niet.
- d Steek de uitrekbare afvoermof 03 in de potuitgang. Smeer de uitgang om het insteken te vergemakkelijken.

- e f Steek het uiteinde van de mof 03 in de buis 02, plaats daarna de pot op de draadstangen 16.
- g Geleid het verbindingsstuk 04 in de potingang.
- h Bevestig de pot met de schroeven 15, 17, 18 en 19.

EN

- a Install protective elements 21, 22 and 23.
- b Connect the bowl seal 05 to the water inlet cuff 04.
- c Partially insert the cuff into the tube.
Do not lubricate the cuff.
- d Insert the extendable waste sleeve 03 into the bowl outlet. Lubricate the outlet pipe for ease of assembly.

- e f Stick the end of the hose 03 into the pipe 02, then install the toilet bowl on the threaded rods 16.
- g Manoeuvre the cuff 04 into the bowl inlet.
- h Secure the bowl using the screws and nuts provided 15, 17, 18 and 19.

Mise en place de la plaque de commande

Plaatsing van de bedieningsplaat

Installing the flush plate



07

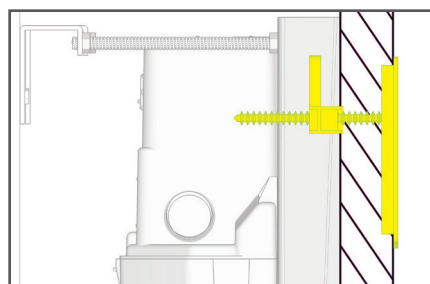
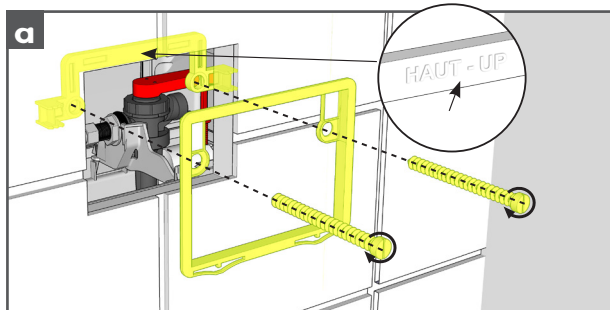

vue de profil - zij aanzicht - Side view

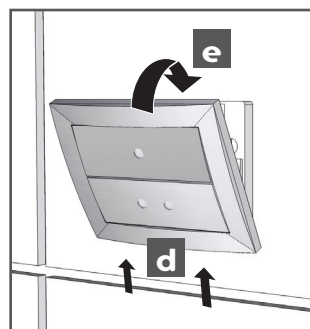
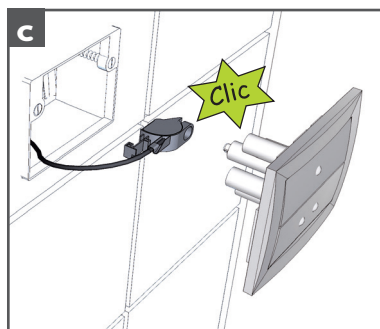
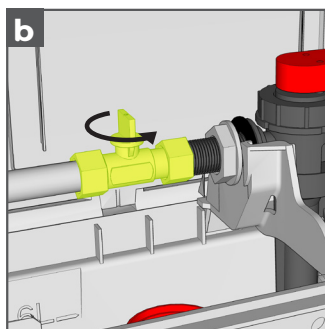

FR

- a** Passer le fixateur de plaque 07 derrière le mur en respectant le sens de montage. Fixer le support de plaque avec les vis fournies. Si les 2 vis vous semblent trop longues, vous pouvez les raccourcir (repère sécable sur les vis). **ATTENTION, serrer les vis modérément.**

- b** Ouvrir le robinet 20.
c Cliper la plaque de commande sur l'extrémité du câble.
d e Fixer la plaque de commande selon le schéma.

NL

- a** Breng de plaatbevestiging 07 achter de muur aan en respecteer hierbij de montagerichting. Bevestig de plaatsteun met de bijgeleverde schroeven. Wanneer de 2 schroeven te lang lijken, kan u ze inkorten (snijdbare markering op de schroeven). **OPGEPAST, span de schroeven slechts matig aan.**

- b** Open de kraan 20.
c Klik de bedieningsplaat op het uiteinde van de kabel.
d e Bevestig de bedieningsplaat volgens het schema.

EN

- a** Place the plate holder base 07 behind the wall, making sure that it is the right way up. Use the screws provided to fix the plate in place. If the screws appear to be too long, shorten them as required (cut-off points on the screws). **WARNING do not over-tighten the screws.**

- b** Turn on the tap 20.
c Clip the flush panel into place on the end of the cable.
d e Fix the plate into position as shown in the diagram.

Entretien et maintenance Onderhoud Upkeep and Maintenance

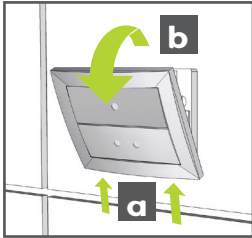

Toutes les opérations courantes se font via le passage libéré après avoir enlevé la plaque de commande.

Alle gebruikelijke handelingen gebeuren via de vrijgemaakte doorgang na de verwijdering van de bedieningsplaat.

All routine maintenance tasks can be carried out via the opening created by removing the flush plate.

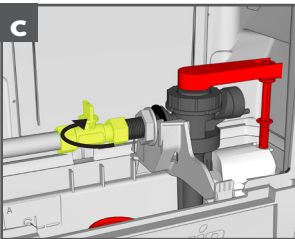

Avant toutes interventions, ne pas oublier de fermer le robinet d'arrêt.

Vooraleer eender welke handeling uit te voeren, mag u niet vergeten om de stopkraan te sluiten.

Before any operation, don't forget to turn off the stop cock.

ENTRETIEN : Nettoyage de la plaque de commande à l'eau savonneuse.
ONDERHOUD: Reinigen van de bedieningsplaat met zeepwater.
MAINTENANCE: Clean the flush plate with soapy water.

FR

Vous pouvez trouver en magasin les pièces détachées suivantes :
- robinet flotteur d'alimentation
- mécanisme de chasse

NL

In de winkel kan u de volgende wisselstukken vinden:
- toevoervlotterkraan
- spoelmechanisme

EN

You can find the following spare parts in stores:
- inlet valve
- flush mechanism

FR Recyclage / NL Recyclage / EN Recycling

L'emballage de ce produit est en carton et la structure est en métal. Veuillez les recycler dans les installations appropriées. Les autres composants sont à traiter comme des déchets ménagers. Contacter les autorités locales (mairies, déchetteries) pour connaître le point de recyclage le plus proche de chez vous. En vous assurant que ce produit est recyclé, vous participez à la préservation des ressources naturelles.

De verpakking van het product is gemaakt van karton en de structuur van metaal. Gelieve deze voor recyclage naar gepaste instanties te brengen. De andere bestanddelen kunnen als huishvuil verwerkt worden. Contacteer de lokale overheden (gemeentebestuur, containerparken) om het dichtstbijzijnde recyclagepunt te weten te komen. Door dit product te recycleren, draagt u bij tot het behoud van onze natuurlijke rijkdommen.

The product packaging is made of cardboard, and the structure itself is metal. Please recycle these materials via the appropriate collection points. All other components should be regarded as household waste. Contact your local authorities (local council, waste processing agencies) to find the location of your nearest recycling facility. By recycling this project, you can do your bit to preserve our natural resources.

FR Garantie / NL Garantie / EN Guarantee

La durée de garantie des produits est de 10 ans, hors pièces d'usure. Toutes les pièces des bâti-supports durant leur période de garantie et n'ayant pas fait l'objet de dégradation ou de modification seront prises en charge par WIRQUIN sous réserve de la présentation d'un justificatif d'achat. En cas d'interrogations, se reporter aux conditions générales de vente.

De garantietermijn van de producten bedraagt 10 jaar, met uitzondering van de slijtageonderdelen. Alle onderdelen van de frames, die niet beschadigd of gewijzigd werden, worden tijdens de garantieperiode door WIRQUIN gedekt op voorwaarde dat men een aankoopbewijs kan voorleggen. Bij vragen verwijzen we naar de algemene verkoopvoorwaarden.

The guarantee for these products is valid for a period of 10 years, excluding wear and tear parts. During this guarantee period, all structural elements which have not been damaged or modified will be covered by WIRQUIN's guarantee policy, subject to presentation of proof of purchase. For any further questions, please refer to our terms and conditions of sale.

FR Marquage CE / NL CE-markering / EN CE Marking

Conformément à la réglementation en vigueur, relative aux produits de construction, les réservoirs des bâti-supports sont marqués CE. A ce titre, les déclarations de performance sont disponibles sur le site www.wirquin.com

Conform de geldende reglementering betreffende bouwproducten zijn de reservoirs van de frames CE-markering. Hiertoe zijn de prestatieverklaringen beschikbaar op de site www.wirquin.com

In accordance with the applicable regulations regarding building materials, our cisterns and supporting structures are CE marked. As such, full performance criteria declarations are available on our website www.wirquin.com.



WIRQUIN Plastiques
11 rue du Château de Bel Air
44482 Carquefou Cedex France
Tél. : 02 40 30 31 25 - Fax : 02 40 25 23 38
www.wirquin.com



www.wirquin.com

